

Jeladás

Újonc cserkész	Sípjelek Karjelek Útjelek
Táborverő	Rovásírás
Portyázó	Titkos írások Vészjelek
Honfoglaló	Morze
Egyéb	Egyéb hasznos és érdekes gyakorlati tanácsok Szemafor Morzekép, morzedal Rováskutatás Módszertani játékok

Ha kint vagy a vadonban, még ma is előfordul, hogy mobiltelefonodat nem tudod használni, mert nincs térerő vagy lemerült az akku. De ilyenkor is vannak módszerek, hogy nagyobb távolságra üzeneteket tudjunk küldeni. Régebben a Morze vagy a Szemafor igen fontos szerepet játszottak, és minden cserkésznek kellett ismernie ezeket. Ma inkább egy jó gyakorlat, de fontos, hogy ismerd a különböző jeladási módszereket.

Sípjelek





Kint az erdőben vagy a szabadban nagyon jól beváltak a sípjelek. Mert anélkül, hogy mindenkit látnál, össze tudod hívni a többi cserkészt. Azért mire cserkész táborba mész, fontos, hogy ismerd a sípjeleket.

Az alábbi táblázatban a pont jelöli a rövid, a vonal a hosszú sipszót. Egyébként könnyű őket megjegyezni, ha ismered a Morze jeleket, mert a sipszó majdnem mindig az első betűnek felel meg, egy kivétellel. Tudod, hogy melyik?

•	(e)	Előre
••	(i)	Ide hozzám (félkörbe)
•••	(s)	Sebesen
•-	(a)	Állj
-	(t)	Vigyázz
- -	(m)	Megértettem
- - -	(o)	Óvatosan
•••-	(v)	Vezetők hozzám (félkörbe)
- - •	(g)	Gyülekező (örsökben)
•••- - - •••	(SOS)	Segítség- Save our Souls

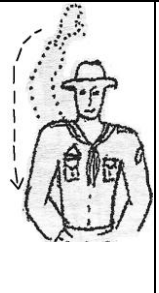
Karjelek

A karjeleket nem lehet olyan nagy távolságra használni, mint a sípjeleket. Viszont ha titokban akarsz jelt adni a többieknek, például számháborúnál, akkor a síp nem alkalmas és jobb, ha karjelet használsz.

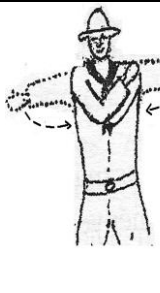
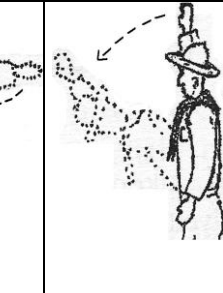
						
Vigyázz	Állj	Vezetők hozzám	Futás	Nyitódj	Zárkózz	Ide hozzám

Útjelek (bottal, krétával, fűből, kőből)

Bár általában az ember mindig arra igyekezett, hogy ne hagyjon maga után nyomot, vannak olyan helyzetek, amikor azt szeretnénk, hogy valaki tudjon minket követni, és találjon meg minket. Így már az indiánok is használtak útjeleket, és persze mi cserkészek is ismerünk útjeleket. Ezeket természetes anyagból készítjük. Kivételes esetben városban használunk krétát is.

Jó út			
Menetirány			
Veszély, Vigyázat (3-mas jel a veszély jele)			
Rossz út	Levél 3 lépésre	Levél 5 lépésre	Levél 3 lépésre (krétával)
Itt táborozunk	Itt táborozunk (krétával)	Bújj el	Várj itt
Jó víz	Rossz víz	Hazamentem	Menj haza

Kérdés: Melyik útjelet találd BP sírkövén?

Hogyan kell útjeleket rakni?

Az útjelekkel lehet valakinek jelet adni, hogy merre mentél, és ezek segítségével fog tudni követni téged. Persze van egy pár fontos szabály, amit be kell tartani.

1. Útjeleket mindig az út egyik oldalára tegyél.
2. Rakd az út szélére és ne az útra, hogy autók, biciklisek vagy más gyalogosok ne rúgják szét.
3. Útjeled legyen 1-2 láb nagy, de ne nagyobb, mint 4 láb.
4. Útjeleket rakhatsz fából, kőből, fűből vagy krétával is rajzolhatod őket.
5. Minden elágazásnál, vagy ha elkanyarodsz az egyenes útról, rakjál jelet. A rossz útra is rakjál jelet, de csak 5 lépés után. Így van egy kis biztonság, ha szétrúgták valamelyik jó útjeledet.
6. Ha egy nagyobb útról letérsz, mert egy réten át kell vágni, akkor különösen gondosan rakjál útjelet, mert könnyen előfordul, hogy nem veszik észre, mert csak követik a nagy utat.
7. Ha sokáig követsz egy utat, akkor úgy 100-200 méterenként rakjál egy menetirány jelet, hogy tudják, hogy még jó úton vannak.
8. Igyekezz útjeleket úgy rakni, hogy csak az lássa, akinek szól. Főleg a nyíl esetében fennáll a veszély, hogy valaki felismeri, és tréfából átrakja más irányba.
9. Már menet közben gyűjts mindig botokat, hogy ne a kereszteződésnél kelljen keresgélni.
10. Ha tudod, hogy sötétben fogják keresni az útjelet, különös gondossággal rakd a jeleket, és egy kicsit nagyobb jeleket rakjál.

Hogyan kell útjeleket követni?

Ha valaki a fenti szabályok szerint rakta a jeleket, akkor nem túl nehéz. De mindig előfordulhat hiba, vagy valami váratlan történik. Ezért nagyon kell figyelni, ha útjeleket keresel.

1. Ha útjeleket kerestek, akkor ne beszélgetsetek, hanem figyeljétek az utat.
2. Bevált módszer mindig újra kinevezni valakit, aki figyel az útjeleket egy rövid szakaszon. Így jobban tud összpontosítani.
3. Minden kereszteződésnél keressétek meg a jelet, és csak akkor menjetek tovább, ha megtaláltátok.
4. Ha nem találsz rögtön egy jelet, akkor menj el az egyik irányba 20-50 lépést. Ha ott sincs semmi, akkor a másik irányba keress.
5. Ha nincs több útjel, akkor menj vissza az utolsó jelig. Azt vagy valaki átrakta, vagy útközben egy jelet nem láttatok.
6. Egyenes útról is lehet letérő, vagy előfordul, hogy egy réten át kell vágni. Ezért ne csak a kereszteződéseknel kezdjétek el útjeleket keresni.
7. Vigyázz arra, hogy ne minden botban lássál útjelet. Főleg a „várj itt” jelnél könnyen előfordulhat, hogy két bot véletlenül fekszik ilyen formában.
8. Az utolsó őr vagy vezető tüntesse el a jeleket, hogy máskor ne tévesszenek meg valakit. (Főleg ha cserkészparkban vagy.)



Ez egy biztos útjel, mert aki nem cserkész, nem ismeri fel!

Rovásírás

A rovásírás a régi magyar írásmód (rovás = kőbe, agyagba vagy fába vésni). Ezt onnan tudjuk, hogy vannak régi tárgyak, melyeken a szavak rovásírással vannak írva. Ezeket te is el tudod olvasni, mivel az évszázadok során a magyar nyelv alig változott.

Erdélyben és újabban Magyarországon is mind a mai napig használják a rovásírást. Tanuld meg olvasni és írni, és akkor akár rovásírásversenyen is részt vehetsz.

Fontos tudni, hogy mi cserkészek már régóta használjuk a rovásírást, és ezért minket is a rovásírás hagyományának őrzői között tartanak számon. Rajtad is múlik, hogy ez így is maradjon.

Miért írjunk rovásbetűkkel?

- A rovásírás a világ legelső írásrendszereihez tartozik. Legalább 8000 évvel ezelőtt alakult ki, amit régészeti leletek bizonyítanak.
- A rovásírás egyszerű, könnyen megtanulható. Fejleszti az értelmet, a képzelőerőt, gazdagítja a személyiséget.
- Megfelel titkos írásnak is.
- Alkalmazni lehet díszítéshez.
- Jól lehet faragni.

A rovásírás legfontosabb szabályai

1. A rovásírást jobbról balra írjuk, mert legtöbb írásemlékünkben így szerepel. Lehet balról jobbra is írni, ám ez nem hagyománykövető. Ebben az esetben meg kell fordítani a betűket.
2. A szavakat szóközökkel választjuk el egymástól. Kis és nagybetűt külön nem jelölünk. Az írásjelek ugyanazok, mint a latin betűs írásnál.
3. Fontos szabály, hogy rovásírásunkban csak azokat a betűváltozatokat használhatjuk, amelyek valamely régi rovásémlékben megtalálhatók.
4. A rovásbetűk között nincs Q, W, X, Y. Rovásírással így jelöljük őket:
Q=KV W=V X=KSZ Y=I
5. A rovásbetűknél két K-betűt ismerünk, de mivel nincs tisztázva a két K valódi szerepe, ezért csak az egyiket használjuk: \diamond . A másik, ami úgy néz ki, mint egy Z, nem használjuk.

Rovásírás – ABC

Ezt a rovásírás ABC-t használják a cserkészek már több mint 60 éve. Az első cserkész rovás ABC-t 1942-ben átdolgozták, és azóta ez van használatban. Jellegzetessége, hogy csak egyenes vonalakat használunk.

CSERKÉSZ ROVÁSÍRÁS											
H	Gy	G	F	É	E	D	Cs	C	B	Á	A
P	Ö	O	Ny	N	M	Ly	L	K	aK	J	I
Zs	Z	V	Ü	U	Ty	T	Sz	S	R		

Összerovás



E V É

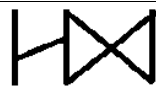

R Ú



Z A



Nagy Mátyás



Bíró Anna

Hogy gyorsabbak legyenek, vagy hogy cifrább legyen az írás, sokszor két betűt összeróttak. Ilyenkor megfordították a betűket, vagy egy betűnek a vonalát használták a másiknál is. Te is összeróhatod neved kezdőbetűit, és akkor lesz egy titkos jeled.

Rovás emlékek

Sok értékes régészeti lelet tanúskodik a rovásírásról és annak ősi eredetéről.

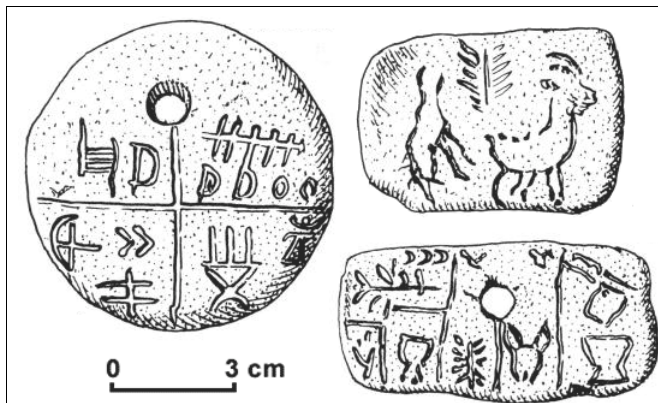

A Tatárlakai lelet.
A korongon egy ima „olvasható”.
1961-ben találták.
C-izotópmérés szerint 6500 éves.



Az **énlakai templom** kazettás mennyezetének rovásírásos felirata 1688-ból ered.

Olvasata:

„Egy az Isten - Georgius Musnai Dakó”.



Mai napig rengeteg megválaszolatlan kérdés van a rovásírással kapcsolatban. Mivel a magyarok ősi kultúrájáról nem maradt fenn nagyobb és átfogó írásos emlék, ezért minden ezzel kapcsolatos ismeretet kis töredékekből kell összeállítani. Ezért még a mai napig is folyik a magyar őskultúra kutatása, és még mindig bukkannak fel leletek, melyek egyre több fényt derítenek a magyarok ősi kultúrájára, amelynek szerves része a rovásírás is.

Figyelem: Magyarországon minden évben van rovásírásverseny. Vegyél részt te is!

Titkos írás

A titkos írásnak nagy hagyománya van. Régebben jelekkel dolgoztak vagy segédeszközökkel (botok, tárcsák, lyukas matricák). Később számítógéppel kódolták az üzeneteket. A cserkészeten is szoktunk használni titkos írást, ha nem akarjuk, hogy más őrök tudják az őrsi titkunkat. Az előbb említett rovásírást szintén lehet titkos írásként használni, ha a cserkészeten kívül alkalmazod.

Betűeltolás

Ez talán a legegyszerűbb módszer

	<p>Egyszerűen eltolod az ABC betűit egy párral odébb. Ha például a kód 2, akkor az A-ból C lesz és a B-ből D. Ha a kód -1, akkor A-ból Z lesz és a B-ből A. Így könnyen lehet készíteni titkos írást és nehéz megfejteni. Készíts magadnak egy tárcsát, amivel tudsz kódolni.</p> <p>Fejtsd meg: TABMPODVLPS</p>
--	--

Könyvkód

Ha van két egyforma könyved (pl. Cserkészkönyv) akkor megadhatod így is a szöveget: 5/1/3,5/3/22, stb. Az első szám az oldalszám, a második a sor, a harmadik a betű száma. Ezt szinte lehetetlen kitalálni, ha nem tudod, melyik könyvet használják.

Kocka és kereszt

Ha nem ismered az ábrát, akkor nem tudod megfejteni. Az ábrát viszont nagyon könnyen fel tudod magadnak rajzolni.

<p>Ebben az ábrában látod az ABC-t:</p>																																							
<table border="1"> <tr><td>A</td><td>B</td><td>C</td></tr> <tr><td>D</td><td>E</td><td>F</td></tr> <tr><td>G</td><td>H</td><td>I</td></tr> </table>	A	B	C	D	E	F	G	H	I	<table border="1"> <tr><td>J</td><td>K</td><td>L</td></tr> <tr><td>M</td><td>N</td><td>O</td></tr> <tr><td>P</td><td>Q</td><td>R</td></tr> </table>	J	K	L	M	N	O	P	Q	R	<table border="1"> <tr><td>S</td><td>U</td></tr> <tr><td>T</td><td>V</td></tr> </table>	S	U	T	V	<table border="1"> <tr><td>W</td><td>Y</td></tr> <tr><td>X</td><td>Z</td></tr> </table>	W	Y	X	Z	<table border="1"> <tr><td>1</td><td>2</td><td>3</td></tr> <tr><td>4</td><td>5</td><td>6</td></tr> <tr><td>7</td><td>8</td><td>9</td></tr> </table> <p>0</p>	1	2	3	4	5	6	7	8	9
A	B	C																																					
D	E	F																																					
G	H	I																																					
J	K	L																																					
M	N	O																																					
P	Q	R																																					
S	U																																						
T	V																																						
W	Y																																						
X	Z																																						
1	2	3																																					
4	5	6																																					
7	8	9																																					
<p>A titkos írás így néz ki:</p>																																							
<p>┌ ◻ 7 ◀ ◻ ◻ ◻ ◻ ◻</p>																																							

Citromlé

Egy másfajta titkos írás az elrejtett írás, amely csak akkor válik láthatóvá, ha a papírt megmelegítjük. Ehhez fogsz egy citromot, kicsavarod a levét és egy sima ecsettel vagy pálcikával ráírod az üzenetet egy papírlapra. Ahogy megszárad a citromlé, úgy el is tűnik. Most a lapra írhatod ceruzával vagy tollal egy egész más szöveget és senki sem tudja, mi a titka a levelednek. Úgy lehet láthatóvá tenni, ha megmelegíted a lapot. Akkor a citromlé halványbarna színnel fog megjelenni. Ezt lehet vasalóval, kályha fölött, de gyertyával is. A nyílt lánggal nagyon kell vigyázni, mert a lap könnyen elég mielőtt megjelenne az üzenet.

Vészjelek

Minden országban vagy tájegységben ismernek különféle vészjeleket. A Balatonparton viharlámpák jelzik a közeledő vihart, mégpedig a percenkénti 45 villanás jelzi a közeledő vihart, a percenkénti 90 villanás pedig azt jelzi, hogy azonnal el kell hagyni a vizet.

Más az, ha magad kerültél veszélybe. Ilyenkor használhatod a Morze-ból az SOS jelet, de csak ilyenkor, máskor nem. Az SOS angolul van, és azt jelenti, hogy "Save our Souls" (mentsd meg lelkünket) és három rövid, három hosszú, három rövid jelből áll. (●●●/— — —/●●●) Ez lehet fényjel lámpával vagy tükörrel, lehet sípjel, autóduda, kürt vagy kopogás, ha be vagy zárva valahova.

Az Alpokban egy másik vészjelzés van elterjedve. Ha eltévedtél vagy bajba kerültél, bármilyen jelet percenként hatszor meg kell ismételni.

A vadonba alkalmas a füstjel is. A füstoszlopot messzire lehet látni. Ha a tűzre vizes fűvet dobsz, akkor fehér lesz a füst, ha gumit vagy olajos dolgot dobsz rá, akkor fekete. Éjjel nyilván a fehér füst látszik jobban, nappal a fekete.

Észak Amerikában a hármás tűz vagy füstoszlop elfogadott vészjel. Használják hajótöröttek, elveszett kirándulók, vadászok, de használatos repülőbalesetnél is. Vadászatnál elfogadott a három lövés három perc alatt. A hívott válaszol egy lövéssel és halad a hármás jel irányába. Egy idő után ismétlődnek a jelek. A lövéseket nehéz követni, mert nehéz meghatározni, honnan is jön a hang.

Mentőmellényeken találod sípokat. Ezekkel tudod jelezni helyedet, ha vízbe estél.

Figyelem:

Bár manapság szinte mindig van nálunk mobiltelefon, előfordulhat főleg hegyi és erdős vidéken, hogy nincs hálózat. Illetve a telefon lemerülhet vagy tönkremehet, és így nem tudunk segítséget hívni.

Morze

A Morze-jeladást 1837-ben találta ki Samuel Morse Amerikában. Főleg távírásban alkalmazták. Manapság még mindig használják a repülősöknél. Például az „Independenc Day“ című filmben az emberek Morzevel tudták kicselezni a földöntúliak támadását.

Morze- ABC

A	• -	A-gár	W	•- -	Wa-gón-ágy
Á	•- - •-	A-kác-méz-nya-lás	X	- ••-	Xé-ni-a szép
B	- •••	Bé-ka-ba-ba	Y	- •- -	Yó-ga-lé-g-zés
C	- •- •	Cé-kla-ré-pa	Z	- - ••	Zász-ló-je-lek
D	- ••	Dá-ni-a	Ä	•- •-	Ä-néh a-nya
E	•	Eb	Ö	- - - •	ör-ség-vé-ge
É	••- ••	Ez az é je-le	Ü	••- -	Ü-gyes á-dám
F	••- •	Fa-li-táb-la	NY	- - •- -	Nyá-rá-di-já-rás
G	- - •	Gáz-kály-ha	1	• - - - -	
H	••••	He-pe-hu-pa	2	• • - - -	
I	••	I-ma	3	• • • - -	
J	•- - -	Ja-pán-csá-szár	4	• • • • -	
K	- •-	Kő-tő-rő	5	• • • • •	
L	•- ••	Le-ány-fa-lu	6	- • • • •	
M	- -	Má-tyás	7	- - • • •	
N	- •	Né-ni	8	- - - • •	
O	- - -	Ó-rát nézz	9	- - - - •	
P	•- - •	Pi-pás-bá-csi	0	- - - - -	
Q	- - •-	Kvá-kvá-ko-á			
R	•- •	Ri-gó-dal	?	••- - ••	
S	•••	Se-be-sen	!	- - ••- -	
T	-	Tűz	:	- - - •••	
U	••-	U-bul-úr	,	•- •- •-	
V	•••-	Ve-re-ke-dés	.	•••••	

A Morze ABC-t megtanulhatod a szavak segítségével. Minden szótag, amiben egy ékezet van az egy (-) tá, amiben nincs, az meg egy (•) ti.

Keress még segédszavakat. Biztos találsz még többet. (pl. A-nyám, Már-vány, Tél stb.)

Morzecsoportok

Egy másik módszer az, hogy betűcsoportokat tanulsz meg.

•	E
••	I
•••	S
••••	H
•••••	5
-	T
- -	M
- - -	O
- - - -	CH
- - - - -	0 (nulla)

•-•	R
•- -•	P
•-	A
••-	U
•••-	V
•- -	W
•- - -	J
••- -	Ü
•-•-	Ä
•-••	L
-•- -	Y





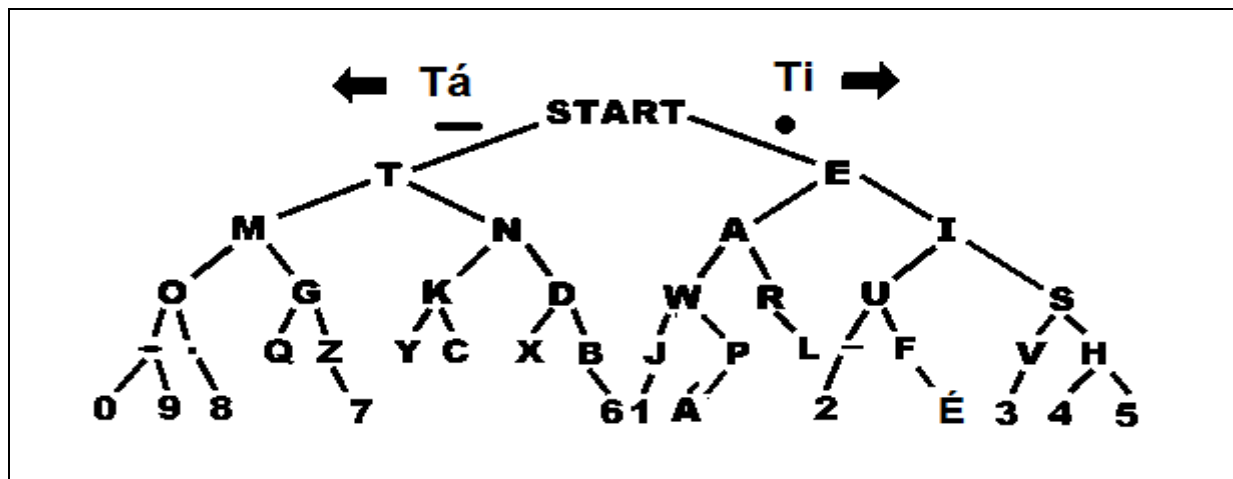



-•-	K
-••-	X
-•	N
-••	D
-•••	B
- -•	G
- - -•	P
- -••	Z
-•-•	C
••-•	F
- -•-	Q

Morzefa



A Morzefát akkor használod, ha morzejeleket fogadsz, vagy szöveget fejtesz. Mindig, ha egy tá-t kapsz, akkor balra mérsz, ha meg egy tí-t, akkor jobbra. Így megérkezel a kereset betűhöz.



























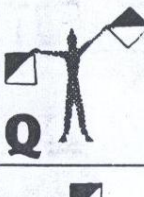

Morzeállomások

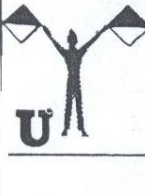
Adóállomás	Vételállomás	
<p>Beosztások</p> <ol style="list-style-type: none"> Jeladó (táblával vagy lámpával) Súgó (mondja a szöveget: ti és tá) Megfigyelő= Vezető (figyeli a másik állomás visszajelzését) 	<p>Beosztások</p> <ol style="list-style-type: none"> Megfigyelő = Vezető (nézi a jeleket és mondja a szöveget tivel és tával) Jegyző (írja a szöveget) Jeladó (adja a válaszeleket) 	
<p>Felhívás</p> <p>Lámpa és síp: —●—●— (nk) vagy: ●●●●● (iii)</p> <p>Tábla:</p>  <p>Körözni, amíg válaszolnak.</p> <p>Ha nem válaszolnak, akkor próbáld később újra!</p>	<p>Válasz</p> <p>Lámpa és síp: —●— (k) vagy: ●●●●● (iii)</p> <p>Tábla:</p>  <p>Körözni.</p> <p>Kétség esetén ismételd az adóállomás jeleit!</p>	
<p>Üzenet leadás</p> <p>Akkor kezd, ha megkaptad a visszajelzést. A súgó mondja a szöveget betűnként (ti és tával). A megfigyelő nézi, hogy megértették-e a betűt vagy nem. Ha nem értették meg, akkor ismételni kell.</p> <p>Lámpa: Rakd a lámpát egy stabil alagra és takard el egy deszkával. Ne fogd kézbe, mert a kezed mozog! Ne legyen más fény mellette, ami zavarhat. Pont (ti) = 1 Vonás (tá) = 5 (számold magadban) Betűvég = szünet, szóvég hosszabb szünet.</p> <p>Síp: Pont (ti) = 1 Vonás (tá) = 5 (számold magadban)</p> <p>Tábla:</p>  <p>Pont (ti)</p>  <p>Vonás (tá)</p>  <p>1x Betűvég 2x Szóvég 3x Üzenetvég</p> <p>Tévedés: ●●●●●●● Ha valamit rosszul adtál le.</p>	<p>Üzenet vétel</p> <p>A megfigyelő mondja a jeleket (ti vagy tá) A jegyző ezeket felírja. Minden betű után vissza kell jelezni, hogy megértették-e vagy nem.</p> <p>Lámpa és síp: ● = értettem vagy — = nem értettem</p> <p>Tábla:</p>  <p>értettem</p>  <p>nem értettem</p> <p>Egyéb üzemjelek: (nem nemzetközi) kezdjétek előlről: —●—●—●● (kl) üzenetek lassabban: ●●—●—●—●● (ül) nem látunk jól: —●●—●●(nl) meg kell szakítani: ●●●●—●● (sl) várjatok: ●●●—●—●● (vl) befejeztük: —●●●●—●● (bl)</p>	
<p>Üzenet vége</p> <p>Lámpa és síp: ●—●—● (ar)</p> <p>Tábla:</p>  <p>Körözni, amíg válaszolnak.</p>	<p>Válasz</p> <p>Lámpa és síp: ●—●—● (ar)</p> <p>Tábla:</p>  <p>Körözni</p>	
<p>Tipp</p> <ul style="list-style-type: none"> - A gyakorlat előtt beszéljétek meg, hogy melyik csoport kezdi és mikor. - A jeleket egyenletesen adjátok le. - A vonás 5x hosszabb, mint a pont. - Üzemjeleket egyben kell leadni, nem mint két betű. - A szöveg legyen rövid és egyszerű. - Számokat nem kell külön bejelenteni. 	<p>Távolságok nappal:</p> <p>Tábla: -2km Karak: -500m Síp: -500m</p>	<p>Távolságok éjjel:</p> <p>Fényszóró: 50km Gázlámpa: -5km Elemlámpa: -2km Síp: -1km</p>

Egyéb hasznos és érdekes gyakorlati tanácsok

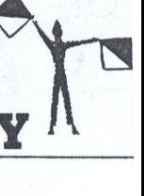
Szemafor

A szemafort a tengerészek használták, hogy az egyik hajóról a másikra lehessen üzeni. Úgy néz ki, mint a Morze, de egy jel mindjárt egy egész betű, és így sokkal gyorsabb. Viszont nem lehet síppal használni, csak táblával.

					<p>Megtanulni nem nehéz, mert logikusan van felépítve. Így az A-csoportban az egyik kéz lent van mindig az óra 6-os állásán, míg a másik kéz megy körbe. A H-csoportnál az egyik kéz az óra 7-es állásán van, az O-csoportnál pedig az óra 9-es állásán.</p>
					
					
					
					
					<p>Szemafor csoportok :</p> <p>A- csoport : A,B,C,D,E,F,G 1,2,3,4,5,6,7</p> <p>H-csoport : H,I,K,L,M,N 8,9</p> <p>O-csoport : O,P,Q,R,S</p> <p>T- csoport : T,U,Y</p> <p>J, V- csoport : J,V Nulla</p> <p>W,X-csoport : W,X</p> <p>Z – csoport : Z</p>

Morzekép, morzedal

Morzekép

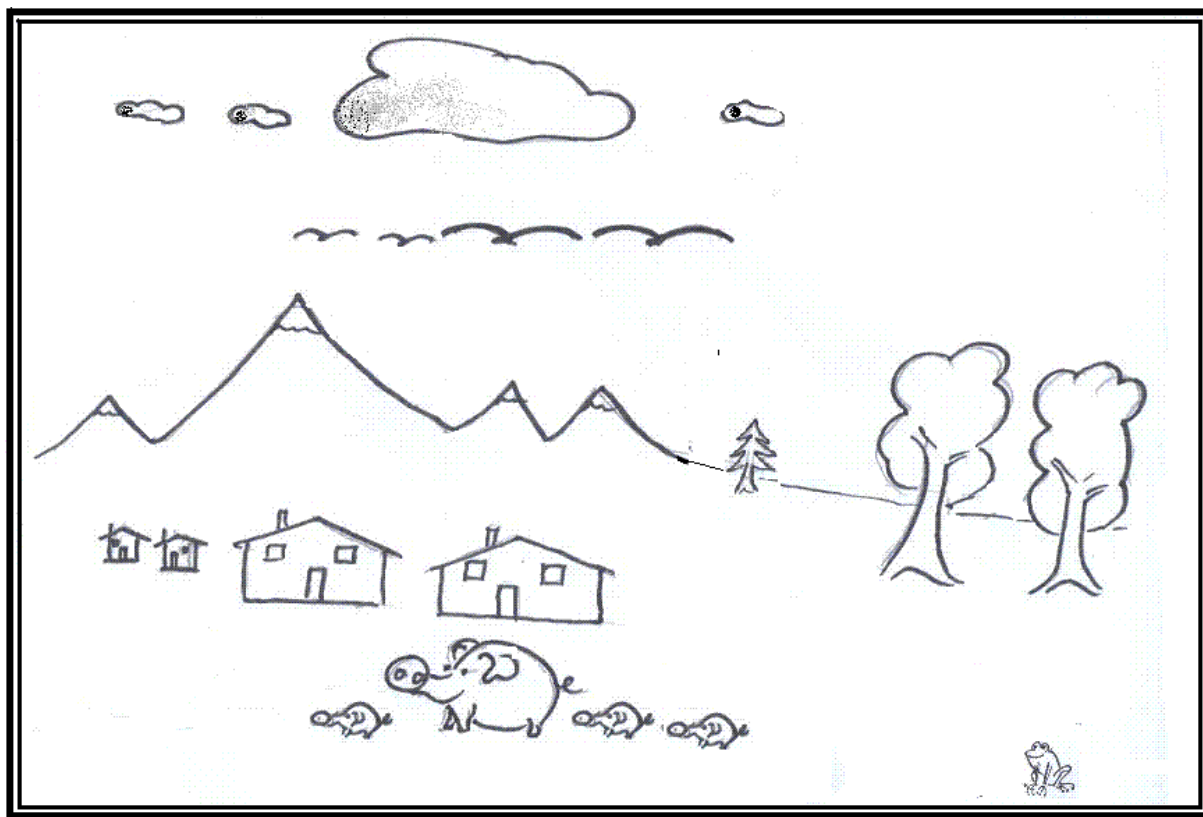

Kis tárgy Ti, nagy tárgy Tá. Olvasd el a titkos szöveget.

Morzedal

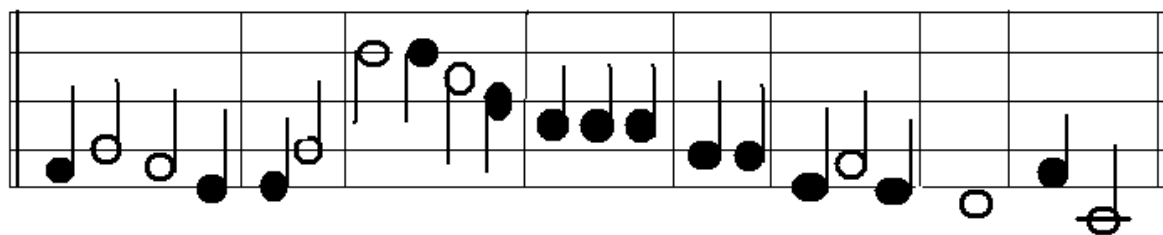

Rövid hangjel Ti, hosszú hangjel Tá. Olvasd el a titkos szöveget.

Rovásírás kutató



Erdélyben járva ezt az ágyfőt találtuk egy régi iskolaház kamrájában. Előbb csak a szép díszes mintát láttuk, később vettük észre rajta a rovásírásos feliratot. Összes tudásunkat összeszedve elolvastuk, hogy mit írt rá az ismeretlen művész a saját vagy inkább gyermeke ágyára, mivel elég kicsinek tűnt. Menj el te is kutatni a hazát. Sok érdekesség rejlik még a Kárpát-medencében.

Olvasd el mit ír a rovásírás a csíkcsomortáni ágyfőn!



Rovásírás verseny – ABC (Forrai Sándor féle)

Mivel a magyarországi rovásírásversenyek a Forrai Sándor féle ABC-t használják, ezt is bemutatjuk. Bár van néhány eltérés a cserkészeten használt rovásírás ABC-hez képest, hamar felismered az ismerős betűket. Figyeld meg, hogy nem mindig csak egyenes vonalakat használ, mégis könnyű róni például az e, é, n vagy h betűket.

4	a	T	r	3	p
4	á	1	j	H	r
X	b	1	ak	Λ	s
↑	c	◇	k	l	sz
H	cs	Λ	l	Y	t
+	d	⊖	ly	X	ty
z	e	3	m	W	u
3	é	3	n	W	ú
⊖	f	D	ny	4	ü
Λ	g	∩	o	Q	ű
≠	gy	∩	ó	M	v
z	h	K	ö	W	z
†	i	z	ő	Y	zs

Egy kis érdekesség :

Friedrich Klára, a magyarországi Forrai Sándor Rovásíró Kör alapítója így emlékezik vissza a kezdetekre:

„Mint gyerek kimentem apámmal és egyik barátjával madarakat megfigyelni. Ekkor jött szóba a rovásírás. Mivel apám is meg barátja is cserkészek voltak valaha, megpróbálták a rovásírásjeleket a homokba leírni, ami nagyjából sikerült is. Mint gyerek ez megragadott engemet, és azóta is a rovásírással foglalkozom.” (szóban)

Módszertani játékok

Titkos levél

- A partyán vagy őrsi foglalkozáson titkos levelet kell megfejteni, hogy meg tudják oldani a feladatot. Ez lehet rovásírás, Morze, vagy egy más titkos írás is.
- Úgyszintén írhat mindenki egy titkos levelet a másoknak. Ez a legjobb gyakorlás.

Versenyek

- A betűk tanulásához alkalmas vetélkedőket szervezni. A vezető sípolja vagy mutatja a betűt. Aki tudja, hozzáfut és elkapja a sípot vagy nyakkendőt.
- Két csapat egymás ellen játszik. Mindig ketten kapják ugyanazt a betűt. Amikor a vezető sípolja vagy felmutatja a betűt, mindketten előrefutnak. Ki a gyorsabb? Persze kaphat mindenki több betűt is.

Jeladás

- Legjobb játék az éjjeli Morze jeladás. Hogy biztosan működjön, nem árt előtte nappal egy párszor gyakorolni.
- Sípszóra mozog mindenki. (Előre, állj, óvatosan, sebesen). Ha kevés a jel, akkor találjátok ki újat. (Feküdj, balra, jobbra)

Útjelek

- Az egyik csoport előre megy és rakja az útjeleket. A végén eldugnak egy levelet, vagy kiraknak egy bújj el jelet és megtámadják őket.
- Úgyszintén lehet csinálni egy kis csillagpartyát. Egy pontról több ösvényt rakunk ki útjelekkel. Az ösvény végén van egy levél egy betűvel. Aki mind az összes levelet megszerezte, ki tudja találni a keresett szót.

Szöges sün

Merre ment a sün ? Nem az állat, hanem az a nehéz farönk, amibe sok szöget belevertél és egy kötélen húzol magad után. Lábnyoma inkább csak karcolás a földben és a homokban. Kitűnő játék gyakorolni a megfigyelői és a nyomolvasói képességet. Aki a sünt tudja követni és utoléri, annak az útjelek már gyerekjáték.

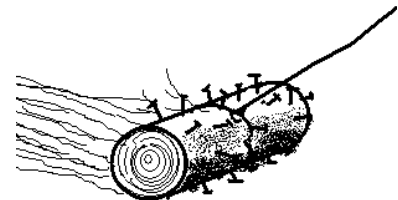

Megoldások:

BP sírköve: Munkámat elvégeztem, hazamentem.



Betűeltolás: Szaloncukor

Kockaírás: Légy résen

Morze kép: Fülemlüle

Morzedal: Pacsirta

Csíkcsomortáni ágyfő: AMEDIG ÖSEINK SIRJÁIT MEG NEM TALÁLJÁTOK(EÖ?)
ADIG LE NEM GYÖZHETEK BENÜNKET

(a találjátok szóban nyilván valami elírás történt)